

*Fabricant
Concepteur*

Boizéal
menuiserie

MENUISERIE EXTÉRIEURE BOIS
À RECOUVREMENT

**GAMME
ESSENTIELLE**

www.Boizeal.fr

GAMME ESSENTIELLE 59 68 ET 78

MENUISERIE À RECOUVREMENT ET CRÉMONE ENCASTRÉE

La **GAMME ESSENTIELLE** est conçue dans le respect de la fabrication et des lignes traditionnelles.

Menuiserie à recouvrement avec battement usiné en une seule pièce de bois, avec une fermeture par crémone encastrée, des gâches entaillées et un ferrage par fiches réglables, elle offre les meilleures performances acoustiques et thermiques.

De nombreuses exclusivités innovantes sont pleines de prouesses techniques inégalables.

L'équipe de compagnons particulièrement qualifiés alliée à notre outil de production de dernière génération vous garantissent la meilleure qualité.

L'ensemble des équipes techniques et commerciales sont à la disposition de nos partenaires professionnels, au service des utilisateurs les plus exigeants.



- 1 Ouvrant et dormant de même épaisseur 59 mm - 68 mm - 78 mm assemblage par tourillons.
- 2 Appui arrondi de 87 mm massif et pente de 140 mm en option et lors d'une pose avec tapée d'isolation.
- 3 Rejet d'eau doucine **usiné et profilé dans la même pièce de bois.** Supprime les risques de fissures d'assemblage.
- 4 Double joint d'étanchéité : 1 joint à lèvres sur le dormant et 1 joint à frappe sur l'ouvrant.
- 5 Joint d'étanchéité noir dans la feuillure à verre, ne nécessitant pas de silicone. **Vitrage en contact avec le bois.**
- 6 Double vitrage posé en usine selon les épaisseurs d'ouvrants de 28 mm à 47,5 mm de composition double ou triple vitrage avec intercalaire Warm-Edge noir et gaz Argon.



*Lignes classiques
et hautes performances*



EXCLUSIVITÉ

- 1 Battue extérieure profilé dans la masse.
- 2 Battement intérieur avec poignée centrée usinée et profilée dans la masse.



EXCLUSIVITÉ

Gâche entaillée.
Jeu de 4 mm.

BATTEMENTS

Poignée décentrée

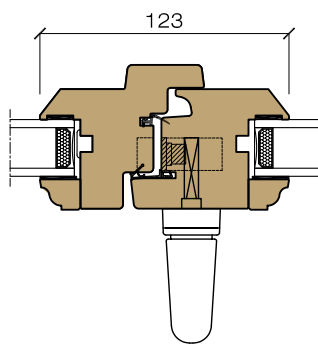
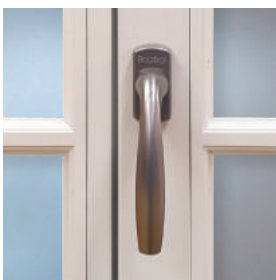

Poignée centrée

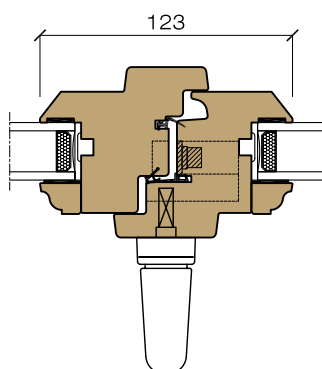
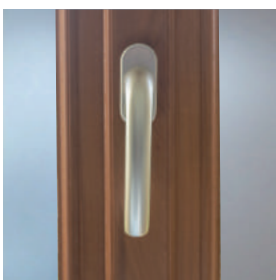

FORMES

Anse de panier également réalisable sur fourniture d'un gabarit.



Cintre surbaissé 1 côté,
coin de mouchoir sur ouvrant,
feuilure maçonnerie droite.



Cintre surbaissé 2 côtés,
feuilure maçonnerie cintrée.

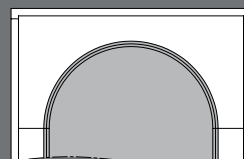

Plein cintre 1 côté,
coin de mouchoir sur ouvrant,
feuilure maçonnerie droite.

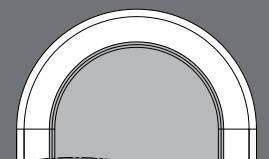

Plein cintre 2 côtés,
feuilure maçonnerie cintrée.



Assemblage des dormants et ouvrants en contre-profil et tourillons collés.
EXCLUSIVITÉ Rejet d'eau usiné dans la masse.

MOULURATION

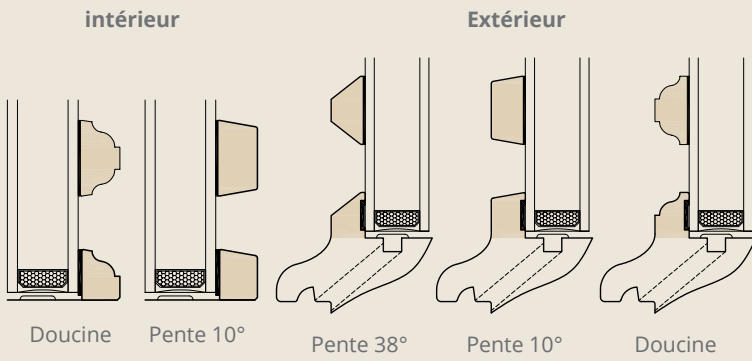

PETITS BOIS

Petits bois intégrés 26 mm



Blanc ou couleur

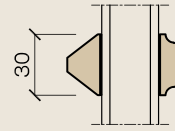

Petits bois collés 2 faces

Petits bois intégrés 8 mm



Plomb ou blanc

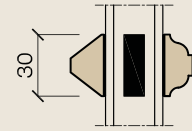

Petits bois collés avec intercalaire fictif



Laiton

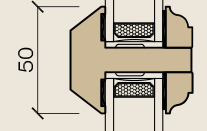

Petits bois assemblés

POIGNÉES FENÊTRES

New York



Standard À clef Laiton

Secustik®

HOPPE®
La qualité bien en main.

Hamburg option



Gris Blanc Noir

SecuForte®



FAUSSES CRÉMONES

Décorative



Epoxy blanc 9016 Epoxy noir 9005



Acier cémenté patiné argent Vieux bronze

CACHES FICHES

Contemporain



Gris inox F9 Alu brossé gris Blanc 9016 Noir 9005 Laiton

Turlupet



Epoxy blanc Epoxy noir Acier cémenté patiné argent Vieux bronze

COULISSANT

Pour coulissant avec coquille extérieur



Ferrage par fiches double broche. Exacta réglables. Rejet d'eau usiné dans la masse.



FERRAGES STANDARDS

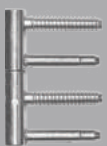

Fiche ø13 Exacta réglables 3 dimensions



Fiche ø16 Exacta réglables 3 dimensions porte d'entrée

PORTE D'ENTRÉE

Fabrication de Porte d'entrée sur mesure et selon vos envies esthétiques.

Toutes formes et compositions.

Créez et imaginez votre porte, nous la réaliserons!



Petits bois extérieurs assemblés par tourillons et montés au cadre de l'ouvrant.



Petits bois intérieurs assemblés par tourillons avec la parclose.

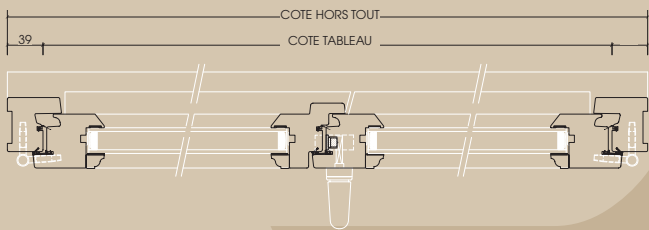
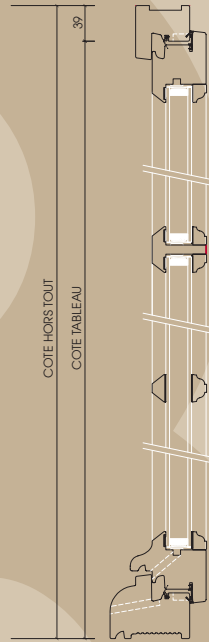

Dos de dormant avec crâne.



- Ferrage par fiches zinguées blanc (coloris alu naturel) Ø13 Exacta réglables. (caches fiches en option).
- Paumelles pivot tri-directionnelles pour ouverture oscillo-battant. (en option).

TYPES DE POSE

Types de pose Neuf & Réhabilitation

Pose en neuf

Pose en neuf
avec rejingot
intégré

Pose en
réhabilitation
avec aile intérieure
rapportée

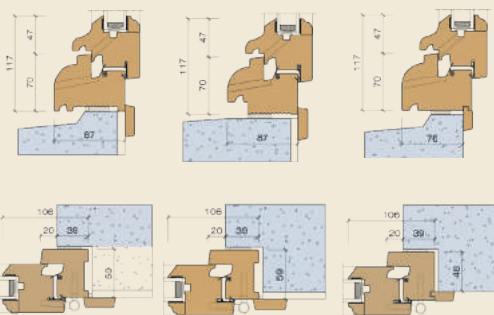

Types de pose en Rénovation

Pose en applique
avec tapée d'isolation

Pose en rénovation
aile monobloc 25 mm
appui neuf

Pose en rénovation
aile monobloc 25 mm
dormant identique
4 côtés et bavette ALU

Pose en rénovation
aile rapportée
appui neuf

Pose en rénovation
dormant identique
4 côtés et bavette ALU

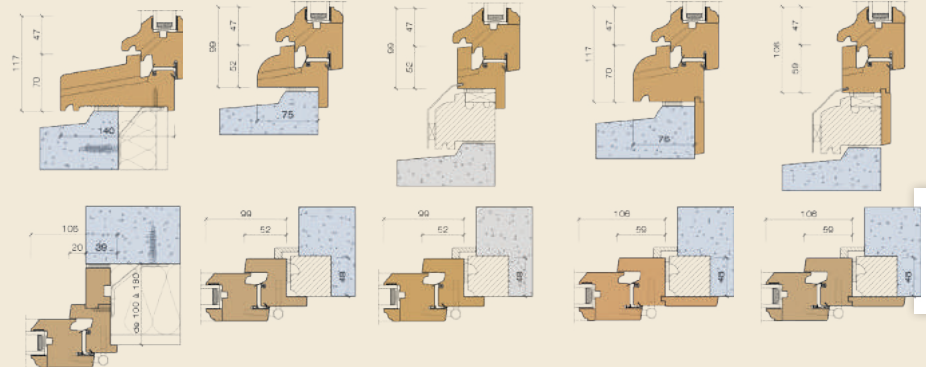

VOLETS

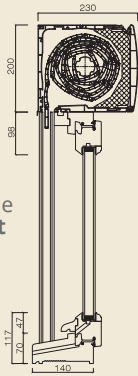

Coupe verticale volet roulant

LEVANTS COULISSANTS



FINITIONS OPAQUES

Traitement des bois par pulvérisation.

Impression une couche et finition mat soyeux.

Application selon les exigences de durabilité et de garantie REMMERS.



ESSENCES DE BOIS

ESSENCES	BOIS EXOTIQUE	CHÊNE	PIN	MÉLÈZE
TYPES DE BOIS				
LAMELLÉ - COLLÉ - ABOUTÉ LCA KKK	✓	✓	✓	✓
MASSIF	✓	✓	✗	✗

FINITIONS TEINTÉES



Incolore légèrement teinté permettant une meilleure tenue dans le temps



Chêne clair



Chêne moyen



Chêne foncé ou wengé

Selon nuancier RAL. Selon quantités de menuiseries. Réalisable en Bi-couleur.



TABLEAU DES PERFORMANCES

ESSENTIELLE 59

PERFORMANCES AEV (AIR - EAU - VENT) BOIS EXOTIQUE

FENÊTRE 2 VTX 1800 X 1300 PORTE FENÊTRE 2 VTX 2200 X 1400

A*4 - E*7B - V*C4 A*4 - E*7B - V*C3

PERFORMANCES THERMIQUES BOIS EXOTIQUE

DOUBLE VITRAGE 4-20-4 FE+ARGON+WARM EDGE (Ug 1.1)

FENÊTRE 1800 X 1300 PORTE FENÊTRE 2200 X 1400

Uw = 1.5 W / (m².K) Uw = 1.5 W / (m².K)

PERFORMANCES THERMIQUES BOIS RÉSINEUX

DOUBLE VITRAGE 4-20-4 FE+ARGON+WARM EDGE (Ug 1.1)

FENÊTRE 1800 X 1300 PORTE FENÊTRE 2200 X 1400

Uw = 1.4 W / (m².K) Uw = 1.4 W / (m².K)

AFFAIBLISSEMENTS ACOUSTIQUES BOIS EXOTIQUE

FENÊTRE 1800 X 1300

Vitrage 4-20-4 FE+Argon+Warm Edge Rw (C;Ctr) = 35 (-2;-5) dB
Ra, tr = 30 dB Uw = 1.5 W / (m².K)

Vitrage 10-14-4 FE+Argon+Warm Edge Rw (C;Ctr) = 36 (-1;-3) dB
Ra, tr = 34 dB Uw = 1.5 W / (m².K)

ESSENTIELLE 68

PERFORMANCES AEV (AIR - EAU - VENT) BOIS EXOTIQUE

FENÊTRE 2 VTX 1800 X 1300 PORTE FENÊTRE 2 VTX 2200 X 1400

A*4 - E*7B - V*C4 A*4 - E*7B - V*C3

PERFORMANCES THERMIQUES BOIS EXOTIQUE

DOUBLE VITRAGE FA13 (66/2 silence)-16-FA9 (44/2 silence) FE+ARGON+WARM EDGE (Ug 1.1)

FENÊTRE 1800 X 1300 PORTE FENÊTRE 2200 X 1400

Uw = 1.4 W / (m².K) Uw = 1.4 W / (m².K)

PERFORMANCES THERMIQUES BOIS RÉSINEUX

DOUBLE VITRAGE FA13 (66/2 silence)-16-FA9 (44/2 silence) FE+ARGON+WARM EDGE (Ug 1.1)

FENÊTRE 1800 X 1300 PORTE FENÊTRE 2200 X 1400

Uw = 1.3 W / (m².K) Uw = 1.3 W / (m².K)

AFFAIBLISSEMENTS ACOUSTIQUES BOIS EXOTIQUE

FENÊTRE 1800 X 1300

Vitrage FA13 (66/2 silence) Rw (C;Ctr) = 42 (-1;-3) dB
-16-FA9 (44/2 silence) FE+Argon+Warm Edge Ra, tr = 39 dB Uw = 1.4 W / (m².K)

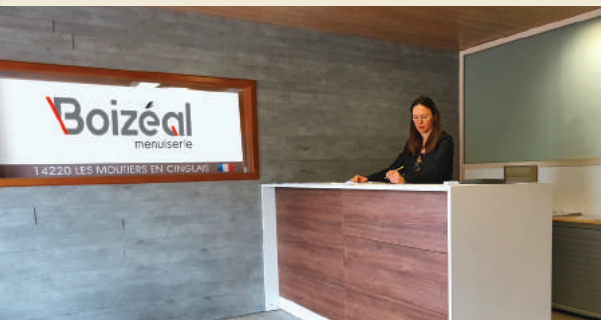

BANC D'ESSAI

Toutes nos menuiseries sont contrôlées et réglées avant leurs expéditions, sur le banc d'essai.



Les menuiseries sont livrées selon les quantités sur palette ou vrac, avec une protection adaptée.

